

## T-8000

# MATRICE AUDIO 8 ENTREES / 8 SORTIES

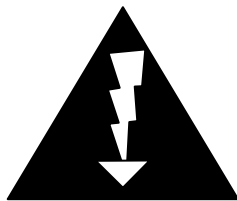

**AVIS**  
**RISQUE DE CHOCS ELECTRIQUES**  
**NE PAS OUVRIR**



-----  
**ATTENTION** : Pour éviter les risques de chocs électriques, ne pas enlever le couvercle. Aucun entretien de pièces intérieures par l'utilisateur, confier l'entretien au personnel qualifié.

**Avis** : Pour éviter les risques d'incendie ou d'électrocution, n'exposez pas cet article à la pluie ou à l'humidité.

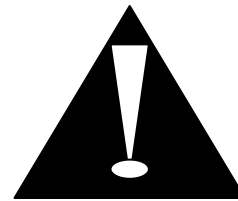

Le symbole éclair avec point de flèche à l'intérieur d'un triangle équilatéral est utilisé pour alerter l'utilisateur de la présence à l'intérieur du coffret de "voltage dangereux" non isolé d'ampleur suffisante pour constituer un risque d'électrocution.

Le point d'exclamation à l'intérieur d'un triangle équilatéral est employé pour alerter les utilisateurs de la présence d'instructions importantes pour le fonctionnement et l'entretien (service) dans le livret d'instruction accompagnant l'appareil.

### **INSTRUCTIONS DE SECURITÉ**

Avant installation/utilisation de la table de mixage, lire toutes les instructions de sécurité.

#### **1- Installer l'appareil selon les conditions suivantes :**

- \*Installation sur une surface plane et non incurvée
- \*Ne pas installer près de l'eau ou d'un endroit humide
- \*Placer la table de mixage loin d'une source de chaleur telle que des radiateurs ou toute autre production de chaleur
- \*Ne pas laisser tomber d'objets ou de liquides à l'intérieur de l'appareil

#### **2- Bien suivre les instructions pour brancher la table de mixage**

- \*Brancher parfaitement chaque connexion de l'appareil, faute de quoi cela pourrait entraîner du bruit, des dommages, des chocs électriques...
- \*Pour éviter tout choc électrique, ne pas ouvrir l'appareil
- \*Brancher le câble d'alimentation correctement au secteur
- \*En cas de problème, s'adresser au service technique qualifié

## 1-FACE AVANT



- 1.1 **SELECTION DE LA SOURCE** Le bouton de sélection de source (1) sert à sélectionner le source de la zone. Chaque zone a son propre bouton de sélection de source. Neuf sources peuvent être sélectionnées, les sources des ligne de 1 à 8 et une source locale. Une source locale différente peut être connectée à chaque zone. Une zone ne peut pas sélectionner la source locale connectée à une autre source.  
Appuyez sur le bouton source pour afficher successivement toutes les zones S1, S2, S3, S4, S5, S6, S7, S8, L, et OF.  
Pour sélectionner une source, appuyez sur le bouton de sélection de source, puis quand l'affichage indique la source voulue, appuyez sur la touche ENTER.  
Nota : la source ne changera qu'après avoir appuyé sur ENTER, sinon la sélection de source reviendra au réglage précédent après 10 secondes.  
Si le système dispose de platines de télécommande, le bouton de sélection de zone sera désactivé si une platine de télécommande est connectée à une zone. Dans ce cas la sélection de source sera commandée par la platine de télécommande.  
Lorsque l'appareil est éteint, la dernière sélection de source est sauvegardée et, quand l'appareil est rallumé, il retourne à la dernière sélection de source.
- 1.2 **AFFICHAGE LED DE ZONE** Un affichage LED à deux chiffres (2) va afficher le numéro de la source sélectionnée, les lignes 1 à 8 sont S1 à S8 et l'entrée locale L
- 1.3 **ANNONCE OCCUPÉ** Une LED (3) qui indique que le système d'annonce est occupé s'illumine de couleur ambre quand le micro effectue une annonce dans cette zone, donc la zone est occupée.
- 1.4 **INDICATEUR DE PRIORITÉ MIC1** Une LED (4) indique que la priorité est donnée à Mic 1 et s'illumine en bleu, signalant que la fonction de priorité du micro d'annonce Mic 1 est activée.
- 1.5 **BOUTON DE PRIORITÉ MIC1** Le bouton de priorité Mic 1 (5) va activer/désactiver la fonction de priorité aux annonces de MIC1. Quand il est activé, MIC1 va se substituer aux lignes 1 à 8 et

entrées locales quand un signal est présent sur MIC 1. Quand il est désactivé, MIC1 sera mixé avec les lignes 1 à 8 et les entrées locales. La configuration de priorité de MIC1 n'est pas sauvegardée quand l'appareil est éteint et retournera à sa configuration originale lorsqu'il sera rallumé. Par défaut, la priorité MIC1 se trouve sur [désactivé].

- 1.6 **VOLUME MUSIQUE** Le potentiomètre musique (6) va commander le volume de la source sélectionnée (ligne 1 à 8 et entrée locale). Si le système est utilisé avec des platines de télécommande, le potentiomètre volume sera désactivé pour les zones où une platine de télécommande est connectée. Le potentiomètre musique sera commandé par la platine de télécommande.
- 1.7 **VOLUME MASTER** Le potentiomètre volume master (7) contrôle Mic 1 et le niveau de volume de la sortie source combinés. Master volume ne contrôle pas le volume de la console d'annonces ou le volume de la source ligne 8 si la fonction priorité à la source ligne 8 est activée.
- 1.8 **VOLUME MIC1** Le potentiomètre de Mic 1 (8) contrôle le niveau d'entrée de Mic 1.
- 1.9 **SELECTION DE LA ZONE À SURVEILLER** Le bouton de SÉLECTION DE ZONE (9) permet de choisir l'une des huit zones à surveiller. Lorsque vous appuyez sur le bouton de sélection de zone vous passez par toutes les zones en alternance : 1, 2, 3, 4, 5, 6, 7, 8, OF. Sélectionnez une zone en appuyant sur le bouton de sélection de zone, quand l'affichage indique la zone qui vous intéresse, appuyez sur ENTER pour confirmer que vous souhaitez passer à cette zone.  
Nota : la zone ne changera qu'après avoir appuyé sur ENTER, sinon la sélection de source reviendra au réglage précédent après 10 secondes.  
La fonction de surveillance de zones permet d'entendre ce qui passe dans une zone avec un petit haut parleur sur la face avant. Ceci est particulièrement utile lors du contrôle de l'audio dans une zone à distance ou lors de tests du système.
- 1.10 **AFFICHAGE LED DE LA ZONE À SURVEILLER** Un affichage LED à deux chiffres (10) va afficher le numéro de la zone sélectionnée, de 1 à 8.
- 1.11 **NIVEAU DE SORTIE DE LA ZONE À SURVEILLER** Le niveau du signal de sortie est indiqué par cinq LED (11) et donne une indication visuelle du niveau du signal audio de la zone sélectionnée.
- 1.12 **VOLUME DE SURVEILLANCE** Le potentiomètre du volume de surveillance (12) contrôle le volume du haut-parleur de surveillance.
- 1.13 **ESC** Le bouton ESC (13) permet d'annuler la sélection de la source, la sélection de la zone de surveillance et les boutons de fonction BGM.(Back Ground Music)
- 1.14 **ENTER** Le bouton Enter (14) permet de confirmer la sélection de la source, la sélection de la zone de surveillance et les boutons de fonction BGM.
- 1.15 **BGM ALL** Le bouton BGM ALL (15) permet de sélectionner la même source pour les huit zones en même temps. Pour confirmer la sélection BGM ALL, appuyez sur ENTER.  
Nota : BGM ALL ne changera qu'après avoir appuyé sur ENTER, sinon la sélection de source reviendra au réglage précédent après 10 secondes.  
Si l'appareil est éteint, la configuration de la sélection BGM ALL sera sauvegardée et quand l'appareil est rallumé il retournera à la dernière sélection de BGM ALL.

## 2-FACE ARRIERE

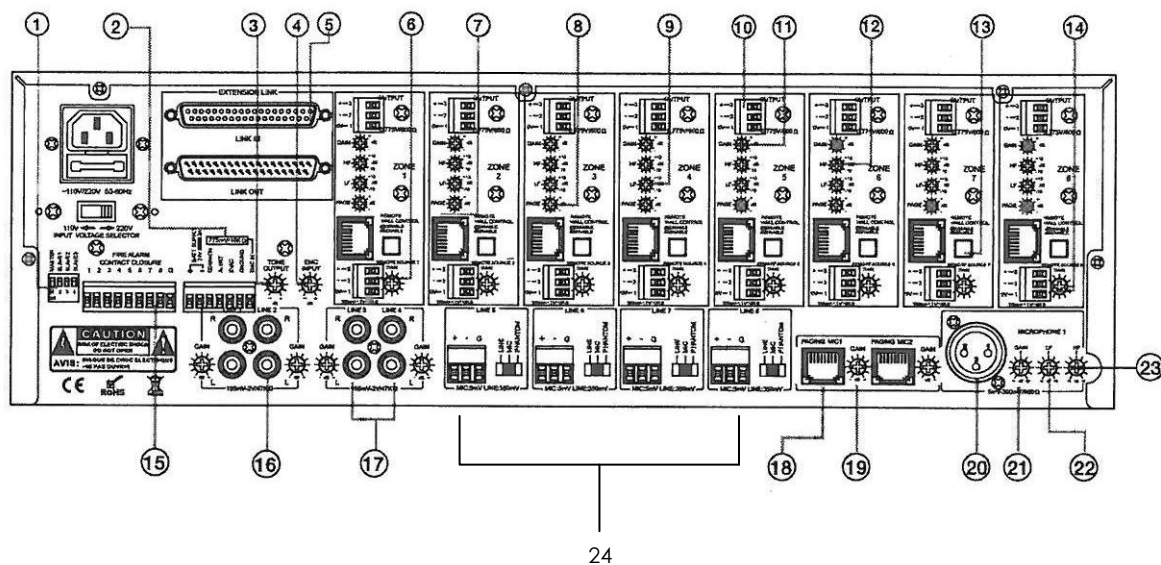

- 1- Interrupteurs DIP
- 2- Interface EVAC/FEU
- 3- Réglage de tonalité
- 4- Entrée EMC
- 5- Lien d'extension
- 6- Source distante
- 7- Entrées du panneau de contrôle
- 8- Appels(PAGE)
- 9- LF Bass
- 10- Sortie
- 11- Gain
- 12- HF
- 13- Commutateur Activer/Désactiver
- 14- Gain source distante
- 15- Alarme incendie
- 16- Gain ligne
- 17- Entrées ligne
- 18- Entrées console d'appels
- 19- Gain MIC d'appels
- 20- Entrée MIC 1
- 21- Gain MIC 1
- 22- Gain Basses MIC 1
- 23- Gain Aigus MIC1
- 24-Entrées Micro/Ligne avec alimentation phantom sur bornier

## 2.1 INTERRUPTEURS DIP (1)

Les interrupteurs Dip définissent le système de matrices. Une matrice peut être définie comme maître, esclave 1, 2 ou 3.

Seulement les entrées des lignes 1 à 8, MIC1 et les consoles d'annonce à distance sont actives, toutes les unités matrices esclaves connectées au maître utiliseront les entrées de la matrice maîtresse.

Pour n'avoir aucun doute, si la matrice est configurée comme esclave, l'entrée des lignes 1 à 8 de la matrice esclave, MIC1 et les consoles d'annonces à distance 1 à 4 seront désactivées.

La configuration de l'interrupteur Dip est la suivante :



## 2.2 L'INTERFACE EVAC / FEU (1) (CONNECTEUR À SEPT VOIES PHEONIX)

PIN 1 -+24V courant continu alimentation (batterie ou alimentation secourue ou UPS)

PIN 2 -TERRE alimentation courant continu 24V (batterie ou alimentation secourue ou UPS)

PIN3 - COMMUN Commun pour ALERTE & EVAC

PIN 4 -CONTACT SEC ALERTE Le message d'alerte intégré sera émis sur les 8 zones si déclenché par contact sec entre ALERTE et COMMUN.

PIN 5 -CONTACT SEC EVAC Le message d'évacuation intégré sera émis sur les 8 zones zones si déclenché par contact sec entre ÉVAC et COMMUN.

PIN 6 -EMC IN: Un message d'alarme externe sera émis sur les 8 zones du système, quand le signal d'alarme est détecté depuis un générateur de message extérieur. Les alertes incendie, les messages d'évacuation ou d'urgences ont la même priorité.

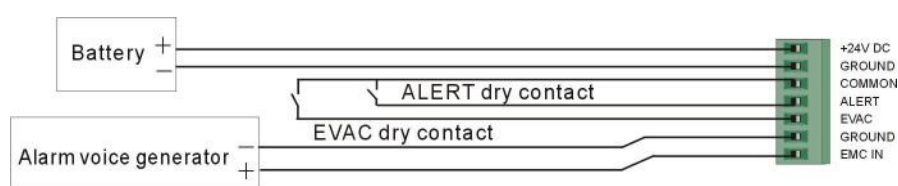

## 2.3 RÉGLAGE DE TONALITÉ (3)

Le bouton de réglage de tonalité ajuste le volume de L'ALARME FEU, L'ALERTE, et les messages vocaux D'ÉVACUATION.

## 2.4 ENTRÉE EMC (4)

Le réglage de volume de l'entrée EMC ajustera le niveau de sortie du message d'urgence. Les alertes incendie, les messages d'évacuation ou d'urgences ont la même priorité.

## 2.5 LIEN D'EXTENSION (5) (CONNECTEUR 37 DB)

Les liens d'extension permettent de connecter plusieurs matrices à huit zones pour former un système plus grand. Il est possible de connecter jusqu'à quatre unités Matrices à huit zones pour former un système à trente deux zones.

La matrice peut être reliée à l'aide d'un câble DB37, ce qui permet aux lignes 1 à 8, à l'entrée MIC1, aux consoles d'annonces 1 à 4 et aux données de l'unité maître d'être partagées avec des unités matrices esclaves connectées au système.

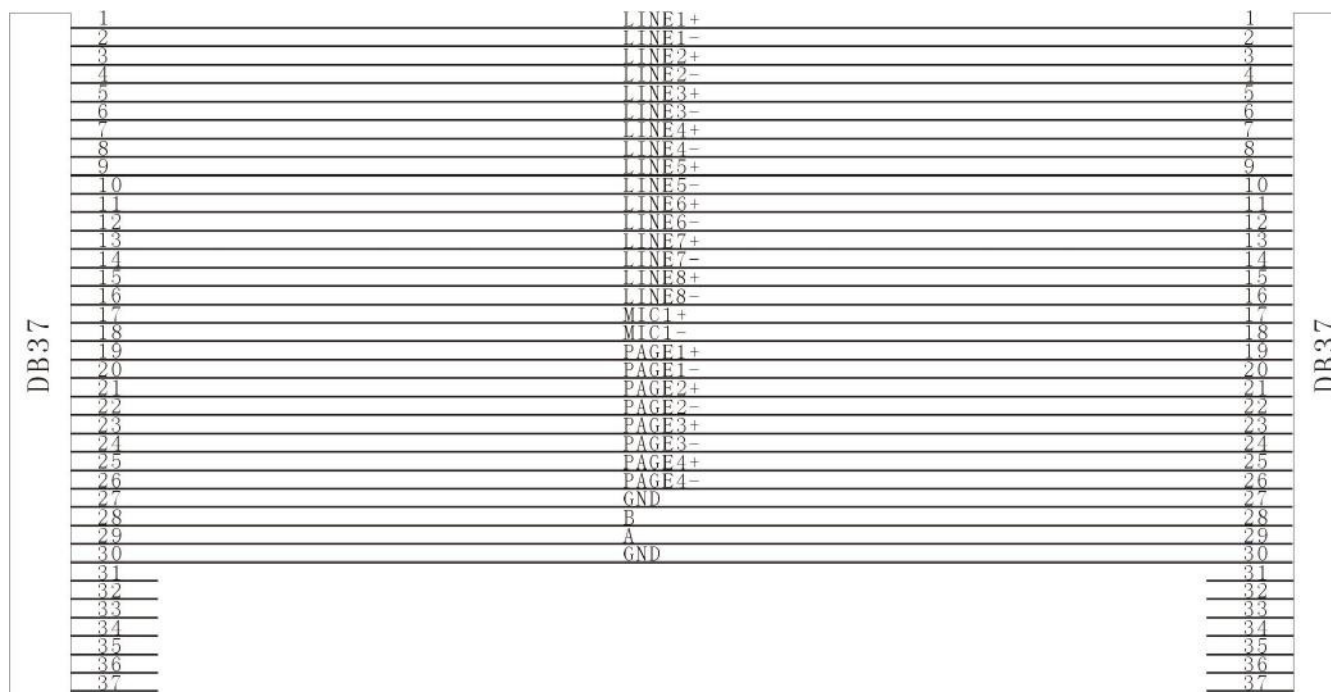

## 2.6 SOURCE DISTANTE (6)

Chaque zone peut être connectée à une source niveau de ligne distante.

Le connecteur d'entrée de la source distante est ci-dessus.

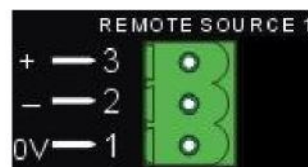

Voici les connexions à la source locale :

- 1) Une source distante peut être connectée à une matrice, et une source distante peut être connectée par zone.
- 2) La source distante peut être sélectionnée sur le système. Donc, les sources sélectionnables seront L (locales) et Lignes source 1 à 8.
- 3) Une source distante peut être connectée à la matrice sans avoir recours à une platine. Si une source distante est connectée sans platine, la source distante est sélectionnée à l'aide des contrôles de sélection des zones de la matrice.
- 4) Le niveau source de la zone locale a trois réglages. Vous trouverez à l'arrière de la matrice une entrée source locale pour le contrôle de gain. Il y a un contrôle de niveau de la musique sur la face avant de la matrice ou sur la platine distante. Il y a un contrôle master sur la face avant de la matrice.

## 2.7 ENTRÉES DU PANNEAU DE CONTRÔLE (7)

Chaque zone (il y en a huit) peut être connectée à une platine. La platine distante va activer la source et le volume sera commandé à distance. La platine distante sera connectée au connecteur d'entrée de contrôle à distance RJ45, et il y a un connecteur d'entrée de contrôle à distance RJ45 par zone.

L'ordre d'assignation des pins RJ45 se fait comme suit :

- 1- RS-485 B
- 2- RS-485 A
- 3- RE-D
- 4- GND
- 5- + 24V (OUT)
- 6- + 24V (OUT)
- 7- SPARE
- 8- SPARE



1	2	3	4	5	6	7	8
B	A	RE_D	GND	+24V	+24V	Spare use	



## 2.8 APPELS (PAGE) (8)

Le contrôle de volume sortant des appels de zone ajustera le niveau des appels sortant de la zone. Chaque zone dispose d'un contrôle de volume de sortie des appels ce qui permet d'activer le niveau d'appel de chaque zone séparément des autres zones. Si la fonction de priorité d'entrée de la ligne 8 est activée, le volume de sortie de la ligne 8 sera commandé par la configuration du contrôle de volume de sortie des annonces.

## 2.9 LF BASS (9)



Le LF Bass de la sortie de zone peut être commandé en ajustant le contrôle niveau des basses LF. Ce contrôle de niveau permet d'ajuster la fréquence audio 100Hz de  $\pm 10$ dB.

Chaque zone dispose d'un contrôle de niveau de basses LF qui permet d'activer le niveau des basses LF de chaque zone séparément des autres zones.

## 2.10 SORTIE (10)

Chaque zone dispose d'un connecteur AUDIO OUTPUT (sortie audio), qui doit être connecté à l'ampli audio de la zone audio désignée.

Ceci est une connexion de sortie audio :

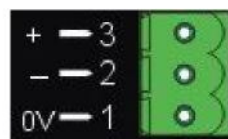



## 2.11 GAIN (11)



Le contrôle de gain de la zone sera défini sur le niveau de volume de sortie de la source maximum de la zone. Ceci est fait de sorte que l'utilisateur ne puisse pas mettre le niveau audio trop haut avec les contrôles Master, Mic1 et Musique de la face avant.

Le gain définit le volume maximum de la source ligne et Mic1, mais n'a aucun contrôle sur les appels.

## 2.12 HF (12)



Le niveau aigus HF de la sortie de zone peut être commandé en ajustant le contrôle HF Treble Level. Ce contrôle de niveau permet d'ajuster la fréquence audio 100Hz de  $\pm 10$ dB.

Chaque zone dispose d'un contrôle de niveau d'aigus HF qui permet d'activer le niveau des aigus de chaque zone séparément des autres zones.

## 2.13 COMMUTATEUR ACTIVER/DÉSACTIVER (13)

Si votre système utilise une platine de contrôle de zone à distance, vous devez activer le panneau de contrôle à distance RJ45. Pour activer/désactiver la platine d'entrée à distance RJ45, appuyez sur le commutateur activer/désactiver. Chaque zone dispose d'un commutateur activer/désactiver la platine de contrôle à distance RJ45.



Nota : il doit être activé uniquement si une platine de contrôle de zone est connectée.

## 2.14 GAIN SOURCE A DISTANCE(14)



Le niveau de signal d'entrée de la source locale de zone peut être ajusté de 190mV à 200mV grâce au contrôle de gain de source distante. Ceci va faire en sorte que le niveau du signal de toutes les sources sera égalisé pour s'assurer que le niveau du volume en sortie reste constant lorsque l'on passe d'une source à une autre.

Chaque entrée source distante de zone dispose d'un contrôle de gain.

## 2.15 ALARME INCENDIE (15)



Il y a des contacts secs d'alarmes incendie pour les zones 1 à 8. Quand un contact sec est détecté l'entrée urgence sera ouverte et prendra la priorité sur toutes les autres entrées.

L'entrée urgence ne prendra la priorité et ne diffusera vers des zones que si un contact sec d'alarme incendie est fermé.

Chaque zone a un contact sec d'alarme incendie différent.

Les alertes incendie, les messages d'évacuation ou d'urgences ont la même priorité.

### 2.16 GAIN LIGNE (16)

Le niveau de signal d'entrée de la ligne système peut être ajusté de 190mV à 200mV grâce au contrôle de gain de la source ligne. Ceci va faire en sorte que le niveau du signal de toutes les sources sera égalisé pour s'assurer que le niveau du volume en sortie reste constant lorsque l'on passe d'une source à une autre.

Toutes les entrées source LINE 1 à 8 ont un contrôle de gain séparé.

### 2.17 ENTRÉES LIGNE (17)

Le système a 8 entrées source ligne.

Chaque entrée source ligne dispose d'un connecteur Phono RCA, ce qui permet de connecter un signal source stéréo. Veuillez noter toutefois que ce système mono et une entrée stéréo seront combinés pour donner une sortie mono.

Les entrées ligne ont une impédance de 47k ohms.



1) Les entrées source 1 à 8 pourront être sélectionnées avec le contrôle de sélection de source de la matrice. 2) Le numéro d'entrée source sélectionné sera indiqué sur l'affichage de zone de la matrice.

Toute matrice d'extension connectée au système utilisera les sources lignes 1 à 8 de la matrice maîtresse.

Vous ne pouvez connecter qu'un seul ensemble de sources ligne 1 à 8 par système.

### 2.18 ENTRÉES MICRO D'APPEL A ZONES – T8000A (18)

Le système dispose de quatre ports RJ45 qui permettent de connecter les consoles d'appel distantes. Il est possible de connecter quatre consoles au système simultanément.

Les consoles d'appel ont toutes la même priorité et fonctionneront sur la base du premier arrivé, premier servi.

L'ordre d'assignation des pins RJ45 se fait comme suit :



1	2	3	4	5	6	7	8
B	A	GND	GND	+24V	+24V	Signal+	Signal-

### 2.19 GAIN MICRO D'APPEL (19)

Le contrôle de gain du micro d'annonce va ajuster le niveau du signal d'entrée du micro d'annonce.

Chaque micro d'annonce aura un contrôle de gain. De ce fait, chaque Mic d'annonce peut être défini indépendamment des autres micros d'annonce.



## 2.20 Entrée MIC 1(20)

Entrée MIC 1 symétrique avec connecteur XLR, impédance 600 Ohms. Chaque zone a un bouton de priorité MIC 1. Pour chaque zone où la priorité n'est pas activée, MIC1 sera mixé avec la ligne sélectionnée (1à8) ou entrée locale. Pour chaque zone, si la priorité au MIC1 est activée, MIC1 aura la priorité sur la zone musicale de la zone. Pour n'avoir aucun doute, MIC1 aura priorité uniquement sur les zones où le potentiomètre de réglage est activé. Pour les zones où la priorité n'est pas activée, MIC1 sera mixé avec la source sélectionnée pour la zone. Le niveau du MIC1 sera commandé par le bouton de réglage de niveau MIC1 et par le réglage de volume MASTER.



### 2.21 GAIN MIC1 (21)

Contrôle de gain sur MIC1 - fourchette de 5mV à 300mV

### 2.22 GAIN BASSES MIC1 (22)

### 2.23 GAIN AIGUS MIC1 (23)

### 2.24 ENTRES MICRO/LIGNE AVEC ALIMENTATION PHANTOM SUR BORNIER

## 3.0 PLATINE DE TÉLÉCOMMANDE



T-8000B

T-8000C

T-8000D

- 3.1 Il est possible de connecter huit platines de télécommande à la matrice T-8000.
- 3.2 Il existe trois types de platines de télécommande : T-8000B, T-8000C et T-8000D.
- 3.3 T-8000B active la sélection de source pour une zone, la commande du niveau source de la zone de la T-8000, la connexion à une source ligne locale, la connexion à un micro local et le mixage de la source ligne locale et la source mic locale. La sortie de la T-8000B sera connectée à l'entrée locale de zone de la T-8000.
- 3.4 T-8000C active la sélection de source d'une zone, permet de commander le niveau de zone de la T-8000.  
T-8000D permet de connecter et de mixer deux microphones. La sortie de la T-8000D sera connectée à l'entrée locale de zone de la T-8000.
- 3.5 Quand une platine de télécommande est connectée à une entrée de télécommande de zone et l'entrée est activée à l'arrière de la matrice, le niveau musique de la face avant de la

matrice et la sélection de source seront désactivées. La platine de télécommande commandera la sélection de source et le niveau de la musique.

**3.6** Le niveau de Mic 1 et la commande de niveau de Master seront toujours actifs sur la face avant de la matrice.

Quand une platine de télécommande est connectée mais désactivée à l'arrière de la matrice, le niveau de musique de la matrice et la sélection de source seront activés.

**3.7** Quand T-8000D est connecté et la musique est sur mute, Mic1 et Mic 2 seront mixés.

Quand mute musique est activé, la musique des sources lignes 1 à 8 sélectionnées seront muettes de façon permanente.

Quand mute musique est désactivée, la musique des sources lignes 1 à 8 sélectionnées sera mixée avec les micros connectés à T-8000D.

**3.8** Les volumes Mic1 et master seront toujours actifs sauf quand la priorité à la ligne 8 est sélectionnée, le master ne changera pas les sources de la ligne 8.

#### **4.0 PROTOCOLE DE COMMUNICATION RS 485**

Débit en bauds : 57600bps/S

Vérification de parité : Vérification de parité impaire

Données : 16 bytes

Accumulation = 2nd data byte + 3rd data byte + 4th data byte

##### **4.1 T-8000 Données d'interrogation**

T-8000 envoie des données d'interrogation à quatre pupitres d'appel, à huit platines de télécommande et matrices supplémentaire, les nouvelles données reviendront à la matrice s'il a été vérifié qu'il y a de nouvelles données.

La matrice supplémentaire interroge uniquement ses huit pupitres d'appel.

##### **4.2 Données d'interrogation au pupitre d'appel**

T-8000 envoie les données d'interrogation au pupitre d'appel au format suivant :

AA 10 00 00 AM (accumulation)

AA: en-tête des données interrogation du pupitre d'appel

00: 00 sans signification: sans signification AM : Accumulation = 2ième byte des données + 3ième byte des données + 4ième byte des données

##### **4.3 Informations de retour du pupitre d'appel**

Les informations de retour du pupitre d'appel vers la matrice après l'interrogation et la préparation au format d'appel avec AA 11 comme code adresse de la matrice pour la zone de données AM

AA: en-tête des données

commande d'appel dans la zone

code d'adresse de la matrice : 01 signifie matrice master, 02 matrice supplémentaire 1, 03 matrice supplémentaire 2 et 04 matrice supplémentaire 3

données de zone : les données de zone contiennent 8 bytes, 0 signifie qu'il n'y a pas d'appel et 1 signifie qu'il y a un appel, donc : en système binaire 0000011B signifie les appels en zone 1 et zone 2, 00000100B signifie appel en zone 3, 11111111B signifie appel vers toutes les zones

AM: Accumulation = 2ième byte des données + 3ième byte des données + 4ième byte des données

AM: Accumulation = 2ième byte des données + 3ième byte des données + 4ième byte des données

##### **4.4 Données d'état vers le pupitre d'appel**

Après avoir reçu les données d'appel du pupitre d'appel, la matrice envoie des données d'état de zone au pupitre d'appel au format suivant : AA 1E comme code adresse de la matrice pour la zone de données AM

AA: en-tête des données

1E: Informations de retour de la zone vers le pupitre d'appel

code d'adresse de la matrice : 01 signifie matrice master, 02 matrice supplémentaire 1, 03 matrice supplémentaire 2 et 04 matrice supplémentaire 3  
données de zone : les données de zone contiennent 8 bytes, 0 signifie qu'il n'y a pas d'appel et 1 signifie qu'il y a un appel, donc : en système binaire 00000011B signifie les appels sont occupés en zone 1 et zone 2, 00000100B signifie appel occupé en zone 3, 11111111B signifie appel occupé vers toutes les zones  
AM: Accumulation = 2ième byte des données + 3ième byte des données + 4ième byte des données

#### 4.5 **Données d'interrogation vers la platine de télécommande**

Si la zone ne reçoit pas ses commandes via une platine de télécommande, les données d'interrogation ne seront pas envoyées vers cette zone.

La commande d'interrogation de la matrice à la platine de télécommande sert d'interrogation et de données d'état pour mettre à jour l'état de la platine de télécommande, soit : entrée de source, volume de la zone. Le format des données d'interrogation se présente ainsi :

AA 20 volume d'entrée de ligne AM

AA: en-tête des données

20 : interrogation vers la platine de télécommande

entrée de ligne : entrée de source, 01 signifie ligne 1, 02 signifie ligne 2 08 signifie ligne 8, 09 signifie entrée de sources distantes

volume : niveau de volume, 00 signifie niveau 0, 01 signifie niveau 1

AM: Accumulation = 2ième byte des données + 3ième byte des données + 4ième byte des données

#### 4.6 **Informations de retour de la platine**

Les informations de retour de la platine vers la matrice après l'interrogation sont au format suivant :

AA 21 volume d'entrée de ligne AM

AA: en-tête des données

21: informations de retour de la platine à la matrice

entrée de ligne : entrée de source, 01 signifie ligne 1, 02 signifie ligne 2 08 signifie ligne 8, 09 signifie entrée de sources distantes

volume : niveau de volume, 00 signifie niveau 0, 01 signifie niveau 1

AM: Accumulation = 2ième byte des données + 3ième byte des données + 4ième byte des données

#### 4.7 **Données d'interrogation à la matrice supplémentaire**

Les données d'interrogation de la matrice à la matrice supplémentaire sont au format suivant : AA 30 00 00 AM

## 5.0 SPÉCIFICATIONS

ITEM	CONDITIONS	PARAMÈTRES	DÉVIATION
Alimentation AC (courant alternatif)	Sélection du voltage entre 115V et 230V	AC 115V/AC 230V; 50Hz/60Hz	10%
Alimentation DC (courant continu)		+24V	±4V
Sensibilité de l'entrée Ligne	Gain avec rotation dans le sens des aiguilles d'une montre pour augmenter	195mV-2.0V	
Impédance entrée Ligne		47KΩ	
Sensibilité de l'entrée locale	Entrée symétrique	500mV	
Gain local		±8dB	
Sensibilité de MIC 1	Gain avec rotation dans le sens des aiguilles d'une montre pour augmenter		
Impédance de MIC 1		600Ω	
Commande de niveau du MIC	Entrée 100Hz d'une onde sinusoïdale	±8dB	
	Entrée 100Hz d'une onde	±8dB	
Sensibilité du pupitre d'appel	Entrée 1KHz onde sinusoïdale et sortie 0,775V	500mV	
Commande de gain du pupitre d'appel		±8dB	
Sortie de la zone	Sortie équilibrée	0,775V	
Commande de gain De la zone		±8dB	
Commande de niveau de sortie de la zone	Entrée 100Hz d'une onde sinusoïdale	±10dB	
	Entrée 100Hz d'une onde sinusoïdale	±10dB	
Rapport signa bruit		<60dB	
Degré d'isolation		>40dB	
Diaphonie des canaux		>50dB	
Déviatiion de gain	20Hz-20KHz	<2dB	
T.H.D.	20Hz-20KHz	<0.07%	
Position de phase du canal	20Hz-20KHz	Même phase	
Bande passante	Ligne 1 à 8 entrées et distant	+1/-3dB	

Bande passante	Entrée Mic1, 80Hz-18KHz	+1/-3dB	
----------------	-------------------------	---------	--

## 6.0 DIAGRAMME DE CONNEXION

